

hanskonner

надежно. профессионально

[Ханс Кённер]

ИНСТРУКЦИЯ ПО ЭКСПЛУАТАЦИИ И ТЕХНИЧЕСКОМУ ОБСЛУЖИВАНИЮ

БЕНЗОРЕЗ

HCG7435C



EAC

ИНСТРУКЦИЯ ПО ЭКСПЛУАТАЦИИ И ТЕХНИЧЕСКОМУ ОБСЛУЖИВАНИЮ.

СОДЕРЖАНИЕ

Инструкция по безопасности.....	3
Область применения и назначение.....	5
Внешний вид.....	6
Технические характеристики.....	7
Правила эксплуатации оборудования.....	8
Правила установки частей оборудования.....	11
Запуск и остановка.....	14
Работа с оборудованием.....	20
Техническое обслуживание оборудования.....	26
Гарантийное обязательство.....	33
Срок службы.....	33
Перечень критических отказов и ошибочные действия персонала или пользователя.....	33
Критерии предельных состояний.....	33
Действиях персонала в случае инцидента, критического отказа или аварии.....	33
Хранение.....	34
Транспортировка.....	34
Утилизация.....	34
Значения шума и вибрации.....	34
Информация для покупателя.....	35

Уважаемый покупатель!

Компания **hanskonner** выражает Вам свою глубочайшую признательность за приобретение нашего оборудования. Изделия под торговой маркой **hanskonner** постоянно совершенствуются и улучшаются. Благодаря программе исследований и разработок, указанные здесь технические характеристики, комплектация и дизайн могут быть изменены без предварительного уведомления.

ВНИМАНИЕ! Внимательно изучите данную инструкцию по эксплуатации и техническому обслуживанию. Храните её в защищенном месте.

ВНИМАНИЕ! Оборудование не предназначено для использования лицами (включая детей) с пониженными физическими, сенсорными или умственными способностями, или при отсутствии у них жизненного опыта или знаний, если они не находятся под присмотром или не проинструктированы об использовании оборудования лицом, ответственным за их безопасность. Дети должны находиться под присмотром для недопущения игр с оборудованием.

ИНСТРУКЦИЯ ПО БЕЗОПАСНОСТИ.

- **ИЗУЧИТЬ ИНФОРМАЦИЮ О БЕНЗОРЕЗЕ**

Прочсть и принять к сведению инструкции, содержащиеся в руководстве пользователя, и на табличках, прикрепленных к оборудованию. Изучить область его применения и существующие ограничения, а также особые, характерные для него потенциальные факторы риска.

- **НАРКОТИЧЕСКИЕ ВЕЩЕСТВА, АЛКОГОЛЬ, МЕДИКАМЕНТЫ**

Не работать за оборудованием, находясь под действием наркотических веществ, алкоголя, а также лекарственных средств, которые могут повлиять на способность оператора работать на нем соответствующим образом.

- **НЕ ДОПУСКАТЬ ВОЗНИКНОВЕНИЯ ОПАСНЫХ УСЛОВИЙ РАБОТЫ**

Необходимо устанавливать оборудование на устойчивую, ровную горизонтальную площадку, в зоне, где

достаточно места для проведения рабочих операций, а оператор может сохранять бдительность. Содержать рабочую зону в чистоте, обеспечить хорошее освещение. Загромождение рабочей зоны увеличивает риск получения травм. Не работать за оборудованием в сырых и влажных зонах и не допускать попадания устройства под дождь.

Не работать за оборудованием в зонах, где присутствуют пары лакокрасочных изделий, растворителей, воспламеняемых жидкостей, которые являются потенциальным фактором риска.

- **ПРОВЕРИТЬ БЕНЗОРЕЗ**

Произвести осмотр оборудования перед запуском. Перед включением необходимо убедиться в отсутствии гаечных и регулировочных ключей на устройстве. Перед использованием устройства заменить поврежденные, вышедшие из строя, отсутствующие детали.

- **ИСПОЛЬЗОВАТЬ ПОДХОДЯЩУЮ ОДЕЖДУ**

Не носить просторную одежду, перчатки, галстуки, украшения (кольца, наручные часы). Они могут попасть в движущиеся части. Во время работы надевать защитные диэлектрические перчатки и нескользящую обувь. Носить защитный головной убор для предотвращения затягивания длинных волос в устройство.

- **ОБЕСПЕЧИТЬ ЗАЩИТУ ГЛАЗ И ЛИЦА**

Во время работы оборудования из него могут вылетать посторонние предметы. Это может привести к серьезным травмам глаз. Всегда использовать защитные очки. Очки для повседневного ношения имеют только ударопрочные линзы. Они не обеспечивают защиту.

- **НЕ ДОПУСКАТЬ ПОСТОРОННИХ ЛИЦ И ДЕТЕЙ**

За оборудованием всегда должен работать только один оператор. Другие лица должны находиться на безопасном расстоянии от рабочей зоны, особенно во время работы.

- **СОХРАНЯТЬ УСТОЙЧИВОЕ ПОЛОЖЕНИЕ**

Всегда сохранять устойчивое положение и равновесие.

Ни в коем случае не вставать на бензорез. При опрокидывании устройства или случайном касании движущихся частей существует вероятность получения серьезной травмы. Не оставлять никаких предметов над оборудованием или рядом с ним во избежание использования оборудования в качестве опоры.

- **МЕРЫ ПРЕДОТВРАЩЕНИЯ ПОЛУЧЕНИЯ ТРАВМ ВСЛЕДСТВИЕ НЕПРЕДВИДЕННОЙ ПОЛОМКИ**

Не допускать попадания рук в зону работы движущихся частей.

- **НЕ ДОПУСКАТЬ ПЕРЕГРУЗКИ БЕНЗОРЕЗА**

Для наиболее эффективной и безопасной работы эксплуатировать оборудование в соответствии с его расчетной мощностью.

- **НЕ ОСТАВЛЯТЬ БЕНЗОРЕЗ БЕЗ ПРИСМОТРА**

Ни в коем случае не отходить от оборудования до его полной остановки.

- **ЗАЩИТА ОКРУЖАЮЩЕЙ СРЕДЫ**

Сдавать отработанное масло в авторизованный пункт приема или следовать процедуре, предусмотренной в стране использования оборудования.

Не выливать масло в водосточные канавы, на землю или в водоемы.

- **БЕРЕЖНАЯ ЭКСПЛУАТАЦИЯ БЕНЗОРЕЗА**

Для наиболее эффективной и безопасной работы содержать оборудование в чистоте.

- **НЕ ДОПУСКАТЬ ДЕТЕЙ В ПРОИЗВОДСТВЕННОЕ ПОМЕЩЕНИЕ**

Запирать производственное помещение. Выключать центральные выключатели. Не допускать использования оборудования детьми и другими лицами, не имеющими соответствующей квалификации.

ОБЛАСТЬ ПРИМЕНЕНИЯ И НАЗНАЧЕНИЕ.

Бензорез предназначен для работ по асфальту, бетону, каменной или кирпичной кладке, различным металлам, композитным материалам, пластмассам.

Используется в строительстве, спасательных операциях и дорожных работах.

ЗАПРЕЩЕНО! Во избежание несчастных случаев не использовать инструмент не по назначению!

ВНИМАНИЕ! Придерживайтесь следующего режима работ с инструментом!

После непрерывной работы в течение одной заправки необходимо дать агрегату остыть в течение 15-20 минут.

ВНЕШНИЙ ВИД.

1. Передняя рукоятка;
2. Предупреждающая наклейка;
3. Крышка воздушного фильтра;
4. Наклейка с инструкцией по запуску;
5. Крышка цилиндра;
6. Рычаг дроссельной заслонки;
7. Фиксатор курка газа;
8. Курок газа;
9. Выключатель зажигания;
10. Рукоятка стартера;
11. Кожух стартера;
12. Глушитель;
13. Наклейка режущего инструмента;
14. Элемент крепления диска;
15. Рукоятка регулировки кожуха;
16. Защитный кожух;
17. Декомпрессионный клапан;
18. Подкачка топлива;
19. Крышка топливного бака;
20. Подключение воды;
21. Кожух ремня;
22. Натяжитель ремня;
23. Паспортная информация;
24. Кронштейн режущего узла;
25. Режущий узел;
26. Режущий диск;
27. Универсальный ключ;



Рис. 1

Комплектность поставки

1. Бензорез
2. Канистра для приготовления топливной смеси
3. Приводной ремень
4. Воздушный фильтр
5. Фильтр предварительной очистки воздуха
6. Зип-комплект
7. Топливный фильтр
8. Алмазный диск
9. Инструкция по безопасности

**ТЕХНИЧЕСКИЕ ХАРАКТЕРИСТИКИ.**

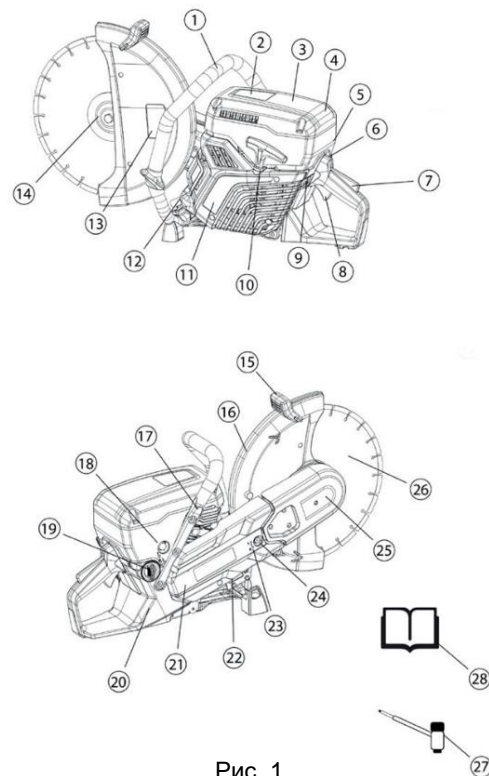
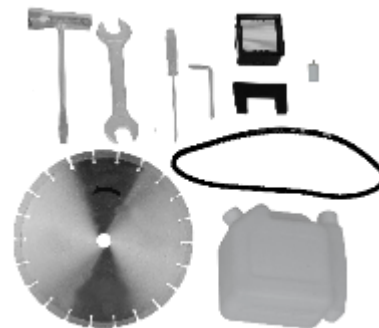
Параметры	HCG7435C
Максимальная глубина реза, мм	125
Посадочный диаметр диска, мм	25,4
Мощность, кВт / л.с.	3,5 / 4,8
Объем двигателя, см ³	74
Максимальный диаметр диска, мм	350
Максимальные обороты на валу диска, об/мин	4200
Максимальные обороты двигателя без нагрузки, об/мин	9500
Наличие кейса	да

ПРАВИЛА ЭКСПЛУАТАЦИИ ОБОРУДОВАНИЯ.

Фиксатор курка газа

Предназначен от случайного нажатия на курок газа. При нажатии фиксатора «А» курок газа «В» разблокируется (Рис. 2) При отпускании Курка газа и фиксатора они возвращаются в исходное положение и двигатель переходит в режим холостых оборотов и фиксатор блокирует курок газа от случайного нажатия. Перед началом эксплуатации убедитесь в корректной работе курка газа и фиксатора. Перед началом работ убедитесь, что диск на холостых оборотах при отпущенном курке газа не вращается.



Рис. 2

Выключатель зажигания

Необходим для запуска и остановки двигателя. Перед началом работы убедитесь, что при переводе выключателя в положение «ВЫКЛ» (OFF) двигатель останавливается (Рис. 3).

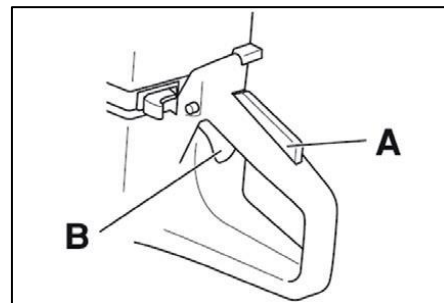

Рис. 3

Кожух диска

Кожух диска защищает от выброса частей режущего диска и частей отрезаемого материала в сторону оператора. Перед началом работ проверьте защитный кожух на наличие повреждений, сколов, трещин и т.д. Проведение работ при поврежденном защитном кожухе запрещено (Рис. 4).

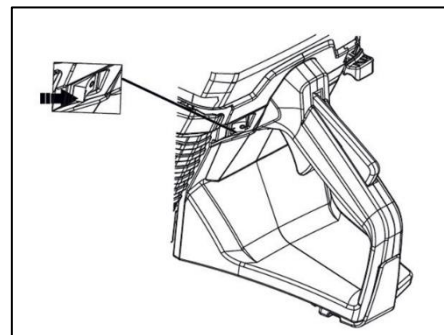

Рис. 4

Глушитель

Глушитель снижает уровень шума и отводит выхлопные газы.

Регулярно проверяйте состояние и надежность крепления глушителя (Рис. 5).

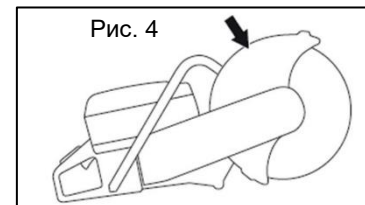
Инструмент оснащен элементами гашения вибраций, снижающими передачу вибраций от двигателя к рукояткам. Регулярно проверяйте амортизаторы на надежность крепления к корпусу двигателя и рукояткам, проверяйте сами амортизаторы на наличие деформаций или трещин (Рис. 6).



Рис. 5

ВНИМАНИЕ! Длительное воздействие вибраций может привести к нарушениям здоровья. При появлении симптомов воздействия вибрации (онемение, потеря чувствительности, боли, изменение цвета кожи) необходимо обратиться к врачу.

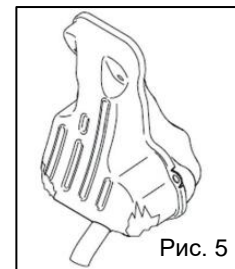

Рис. 6

Режущие диски

В бензорезе предусмотрено использование 2-х видов режущих дисков.

Алмазные режущие диски.

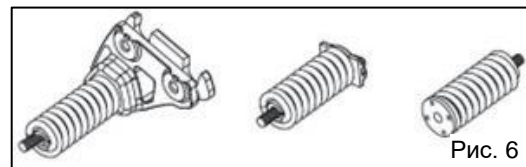
Применяются для резки камня, бетона, асфальта, как с использованием водяного охлаждения, так и без (см. описание на диске).

Абразивные режущие диски.

Применяются для резки камня, бетона, асфальта, металла, чугуна и других материалов без водяного охлаждения (см. описание на диске).

ВНИМАНИЕ! Перед применением режущего диска всегда внимательно изучите область применения, указанную на диске.

ВНИМАНИЕ! Многие режущие диски предназначены для работы в стационарных отрезных станках. Категорически запрещается использование таких дисков в бензорезе.

ВНИМАНИЕ! Перед установкой дисков внимательно проверьте их на целостность: трещины, сколы, повреждения армирующей сетки, отслаивание или отсутствие алмазных сегментов.

- Убедитесь, что на режущем диске указаны обороты такие же или больше, что и в технических характеристиках бензореза (Рис. 7)
- При установке алмазных режущих дисков соблюдайте соответствие вращения вала бензореза с направлением вращения, указанным на диске.
- Следите за толщиной режущих сегментов алмазного диска. Толщина сегмента должна всегда превышать толщину основы диска. При равной толщине повышается риск отдачи или поломки диска.



Рис. 7

ПРАВИЛА УСТАНОВКИ ЧАСТЕЙ ОБОРУДОВАНИЯ.

Сборка

ВНИМАНИЕ! Перед всеми работами по сборке и регулировке двигатель должен быть выключен, выключатель зажигания в положении **ВЫКЛ (STOP)**. После выключения двигателя необходимо выждать **10 минут**, чтобы двигатель достаточно остыл.

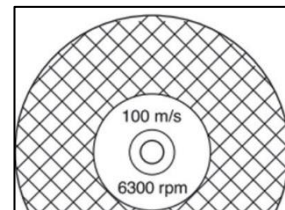
Перед установкой диска необходимо проверить все элементы крепления диска на вал бензореза:

- Прижимные шайбы должны плотно садиться на вал, без перекосов. На них не должно быть сбитых краев трещин и сколов;
- Резьба прижимного болта и вала не повреждена;
- Диаметр посадочного отверстия диска соответствует посадочной втулке, втулка установлена правильной стороной.

Проверьте соответствия вращения вала и алмазного диска.

Установите диск, как указано на рисунке (Рис. 8).

Зафиксируйте вал через отверстие в кожухе. Затяните болт

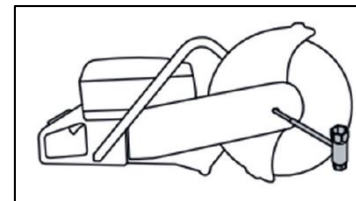
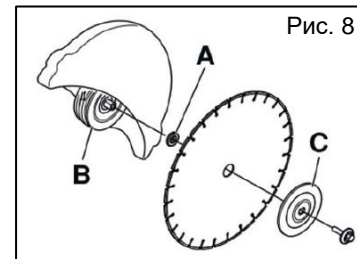

с усилием 25 Нм (Рис. 9).

Натяжение ремня

Ослабьте болты «А», поверните натяжитель ремня «В» в положение 1, затяните гайки «А» с усилием 25 Нм (Рис. 10).



Рис. 10

Снимите элементы подачи воды с кожуха

Отверните гайки «А», ослабьте натяжитель ремня «В».

Снимите защитный кожух ремня на режущем узле, снимите ремень с ведомого шкива режущего переверните режущий узел на внешнюю сторону бензореза.

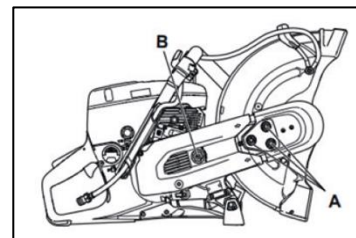
Наденьте ремень на ведомый шкив, наденьте кожух ремня режущего узла с внутренней стороны бензореза, накрутите гайки «А» крепления режущего узла с внутренней стороны.

Натяните ремень, используя отвертку как рычаг, одновременно затяните гайки «А». Установите элементы подачи воды на кожух.

ВНИМАНИЕ! Функция перевернутого кожуха предназначена не для постоянного и длительного использования.



Рис. 11

При работе с перевернутым кожухом постоянно проверяйте натяжение ремня. При перевернутом кожухе направление вращения диска, указанное на кожухе, не совпадает с реальным направлением вращения, учитывайте это при установке диска.

Отрегулируйте кожух диска таким образом, чтобы нижняя часть прилегала к плоскости реза. Это максимально защитит оператора от искр и других элементов, вылетающих во время резания (рис. 12).

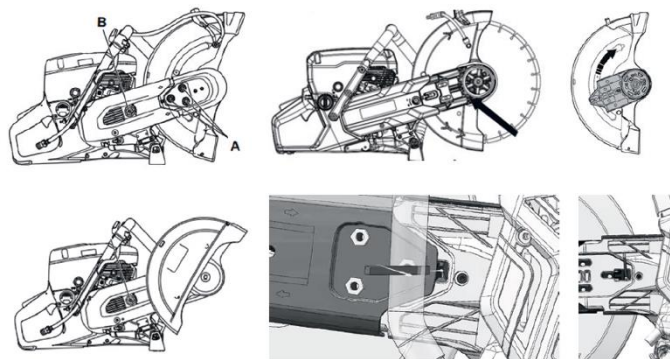

Рис. 12

ПЕРЕД НАЧАЛОМ РАБОТЫ

Перед каждым использованием бензореза необходимо произвести следующие операции:

1. Убедитесь в том, что оборудование очищено от грязи и пыли. Рукоятки должны быть чистыми и сухими, очищенными от масла и грязи — это важное условие для безопасной эксплуатации абразивно-отрезного устройства.
2. Внимательно осмотрите бензорез на предмет повреждений. Все органы управления должны быть в исправном состоянии, рычаг газа должен автоматически пружинить назад в положение холостого хода. Выключатель зажигания должен легко устанавливаться в позицию STOP.
3. Запрещается вносить любые изменения в элементы управления или защитные механизмы.
4. Проверить топливную систему на признак утечки, в случае обнаружения утечки не запускать — опасность возникновения пожара! В случае обнаружения утечки требуется обратиться в специализированный сервисный центр.
5. Проверьте уровень моторного топлива и долейте при необходимости. Используйте смесь масла для двухтактных двигателей и чистое топливо с октановым числом не ниже 92. Использование загрязненного топлива может привести к повреждению изделия.

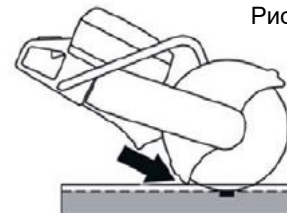
6. Проверьте воздушный фильтр. Наличие грязи и пыли внутри фильтрующего элемента приведет к неустойчивой работе двигателя. Очистите воздушный фильтр, когда он загрязнен (см. раздел Техническое обслуживание).
7. Проверить пригодность абразивно-отрезного круга для разрезаемого материала, а также исправность и правильность монтажа круга (направление вращения, плотность посадки).
8. Проверить плотность посадки защиты — при не плотной посадке защиты следует обратиться к специализированному дилеру.
9. Обеспечить достаточное количество воды для влажной резки.

ЗАПУСК И ОСТАНОВКА.

ВНИМАНИЕ! Запрещено производить запуск без бокового кожуха ремня, возможно получение травм высвободившимся сцеплением.

Приготовление топливной смеси

Для приготовления топливной смеси используйте только чистый, свежий, неэтилированный бензин. Из комплекта дополнительных аксессуаров возьмите специальную канистру. Наполните её бензином до отметки, затем добавьте необходимое количество двухтактного масла до уровня. Встряхните канистру несколько раз до получения однородной топливной смеси.

В случае отсутствия специальной канистры используйте канистры для хранения бензина. Топливная смесь масла для двухтактных двигателей и бензина готовится в соотношении 1:40 (25 мл масла / 1000 мл бензина).

ВНИМАНИЕ! Запрещается приготовление топливной смеси непосредственно в баке бензореза. Смесь следует готовить из расчета на одну заправку, не следует оставлять надолго смесь в топливном баке бензореза.

ПРЕДУПРЕЖДЕНИЕ: Наполняйте топливный бак не более, чем на 1 см ниже края заливного отверстия,

во избежание протечки оставьте место для расширения топливной смеси. В случае пролива топливной смеси или масла протрите насухо пролитое топливо и масло. Не храните топливо и не заполняйте бензобак вблизи открытого пламени.

ПРЕДУПРЕЖДЕНИЕ: Топливная смесь в процессе хранения теряет свои смазывающие свойства, не храните топливную смесь более 5 дней и не оставляйте в баке бензореза.

Запуск холодного двигателя

Пуск производить на расстоянии не менее 3 метров от места заправки и не в закрытых помещениях, только на ровной поверхности, следить за устойчивостью положения агрегата, агрегат прочно удерживать – абразивно-отрезной круг не должен касаться ни земли, ни каких-либо предметов, а также не находиться в разрезе.

После запуска двигателя абразивно отрезной круг может сразу же начать вращаться. Агрегат обслуживается только одним оператором – нахождение посторонних лиц в рабочей зоне не допускается – также во время запуска. Мотор не запускать из руки – запуск производить согласно указаниям в инструкции по эксплуатации.

1. Переведите выключатель зажигания в положение «I» (Рис. 13).



Рис. 13

2. Вытяните рычаг воздушной заслонки (Рис. 14).

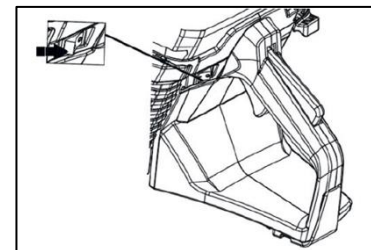

Рис. 14

3. Утопите клавишу клапана декомпрессора (клапан автоматически закроется при запуске) (Рис. 15).



Рис. 15

4. Накачайте топливо нажатием на праймер подкачки (4-6 нажатий) (Рис. 16).

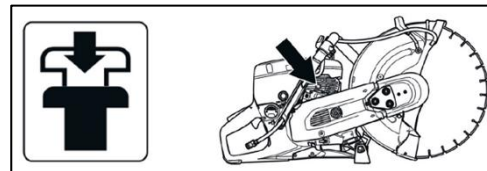

Рис. 16

- Установите бензорез на землю и жестко зафиксируйте: ногой под заднюю рукоятку и рукой прижмите к земле за переднюю рукоятку. Резко потяните ручку стартера (возможно несколько раз) до первой детонации смеси (Рис. 17).

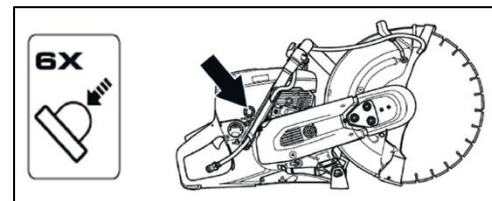

Рис. 17

- Задвиньте рычаг воздушной заслонки (Рис. 18).

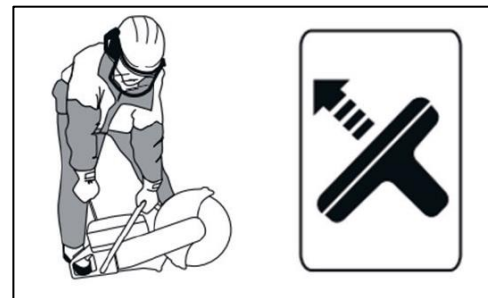

Рис. 18

- Потяните ручку стартера (возможно несколько раз) пока двигатель не запустится.
- После запуска нажмите и отпустите рычаг газа. Двигатель перейдет на холостые обороты (Рис. 19).

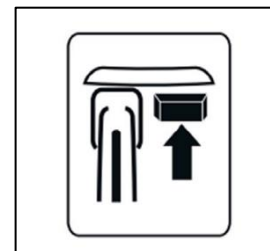

Рис. 19

ПРИМЕЧАНИЕ! Если двигатель заглох раньше, чем оператор успел сдвинуть заслонку, то, несмотря на это, все равно сдвинуть рычаг заслонки в сторону корпуса, заново утопить клапан декомпрессора и произвести запуск ручным стартером (Рис. 20).

ВНИМАНИЕ! При этом запуске двигатель начнет работать на средних оборотах и диск начнет вращение. В этот момент нужно особенно крепко прижимать бензорез к земле.

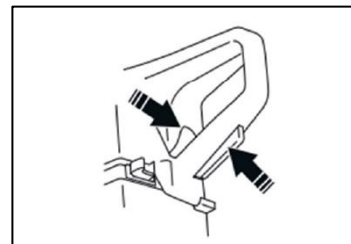

Рис. 20

9. Двигатель выключается переводом выключателя зажигания в положение «о» (Рис. 21).

ВНИМАНИЕ! Режущий диск после отпущания ручки газа и остановки двигателя может вращаться в интервале до 1 минуты. Не оставляйте без внимания бензорез до полной остановки диска.

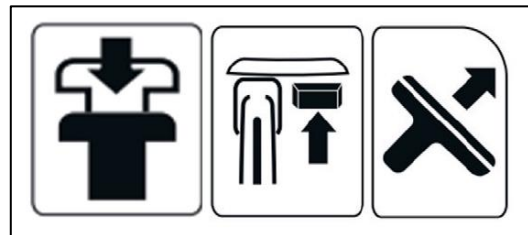
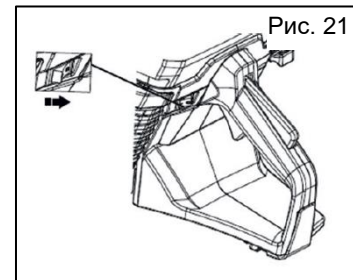

Запуск прогретого двигателя

ПРИМЕЧАНИЕ! Если прошло какое-то время, 5–10 минут после остановки двигателя, рекомендуется сначала сделать попытку запуска по схеме прогретого двигателя, и если запуск не дал результата, то приступить к схеме холодного запуска.

1. Переведите выключатель зажигания в положение «-» (Рис. 22).



Рис. 22

2. Утопите клавишу клапана декомпрессора (клапан автоматически закроется при запуске) (Рис. 23).

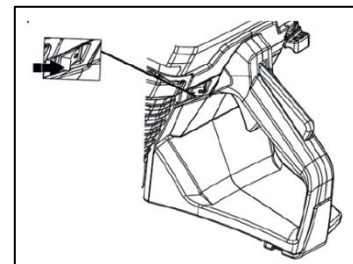

Рис. 23

3. Установите бензорез на землю и жестко зафиксируйте: ногой под заднюю рукоятку и рукой прижмите к земле за переднюю рукоятку. Резко потяните ручку стартера (возможно несколько раз) пока двигатель не запустится. (Рис. 24).

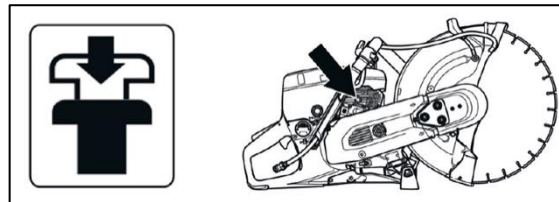

Рис. 24

РАБОТА С ОБОРУДОВАНИЕМ.

ПРЕДУПРЕЖДЕНИЕ! Перед первым запуском **ОБЯЗАТЕЛЬНО** ознакомьтесь с процедурой обкатки нового изделия. Предварительная обкатка бензореза после первого запуска является обязательной процедурой для нового инструмента.

Процесс позволяет увеличить срок службы инструмента за счет притирки подвижных узлов и деталей, в режиме щадящих нагрузок.

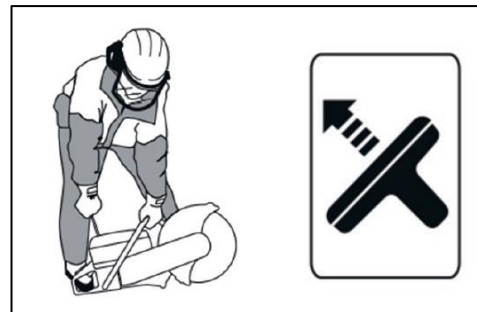
Обкатка нового изделия

Для увеличения срока службы изделия и выхода двигателя на максимальные характеристики необходимо произвести его обкатку. В это время происходит трение между подвижными узлами, создается плотное прилегание деталей и необходимое давление в цилиндре.

1. Приготовьте топливную смесь в соотношении 25:1;
2. Заполните топливный бак;
3. Выполните запуск холодного двигателя в соответствии с описанием в настоящей Инструкции и прогрейте двигатель.
4. Во время использования первого бака топливной смеси выжмите курок газа на 1/2 амплитуды и дайте двигателю поработать около минуты, затем отпустите курок газа и дайте поработать двигателю на холостых оборотах 15–20 сек. Повторите данную процедуру пять-шесть раз;
5. Приступайте к работе бензорезом с «перегазовками» от 2/3 до полного газа. В процессе обкатки не давайте двигателю полную и длительную нагрузку. Рекомендуется в ходе обкатки израсходовать 2 бака топливной смеси 25:1. В процессе работы следите за температурным режимом двигателя, не допускайте их перегрева;
6. После обкатки готовьте топливную смесь в соотношении 40:1, для приготовления топливной смеси используйте специальные масла STURM! G-ENERGY и качественный неэтилированный бензин высокой очистки с октановым числом не ниже 92.

Основные рабочие приемы

- Машина разработана и предназначена для резки абразивными дисками или алмазными дисками, предназначенными для высокоскоростных ручных машин. Запрещается использовать машину с

- любым другим типом лезвия или для любого другого типа резки;
- Убедитесь, что режущий диск установлен правильно и не имеет признаков повреждения. См. инструкции в разделах «Режущие диски» и «Сборка и регулировка»;
 - Убедитесь, что для данного применения используется правильный режущий диск. См. инструкции в разделе «Режущие диски»;
 - Никогда не режьте асбестовые материалы;
 - Держите бензорез обеими руками, крепко сжимая рукоятки большими и указательными пальцами. Правая рука должна быть на задней рукоятке, а левая рука на передней. Все операторы, правши или левши, должны использовать данный хват. Никогда не работайте бензорезом держа его только одной рукой (Рис. 25);
 - Встаньте параллельно режущему диску. Избегайте стоять прямо позади. В случае отдачи бензорез будет двигаться в плоскости режущего диска (Рис. 26);
 - Держитесь на безопасном расстоянии от режущего диска при работающем двигателе;
 - Никогда не оставляйте машину без присмотра с работающим двигателем;
 - Никогда не перемещайте машину, когда режущее оборудование вращается. Перед тем, как поставить машину на землю, убедитесь, что нож полностью остановился;
 - Никогда не используйте зону отдачи диска для резки. См. инструкции в разделе «Отдача»;
 - Держите хороший баланс и твердую опору;

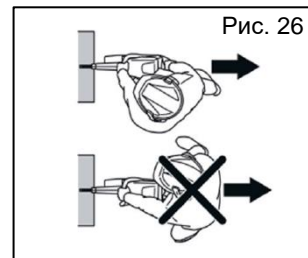
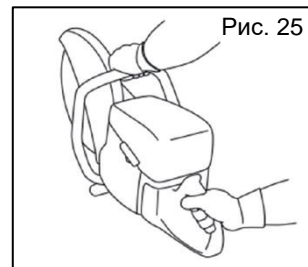

- Никогда не режьте выше уровня плеч. Никогда не режьте с лестницы. Используйте платформу или подмости, если разрез выше уровня плеч (Рис. 27);
- Стойте на удобном расстоянии от обрабатываемой детали;
- Убедитесь, что лезвие ни с чем не соприкасается, когда машина запущена;
- Аккуратно используйте режущее лезвие с высокой скоростью вращения (полный газ). Поддерживайте полную скорость до завершения резки;
- Не прилагайте усилий и не нажимайте на диск, если производительность резки падает необходимо проверить диск при необходимости заменить;
- Подавайте бензорез вдоль по линии диска. Боковые давления очень опасны и могут повредить диск (Рис. 28);
- Медленно перемещайте диск вперед и назад, чтобы обеспечить небольшую площадь контакта диска с разрезаемым материалом. Это снижает температуру и обеспечивает эффективную резку (Рис. 29).



Рис. 27



Рис. 28

Борьба с пылью

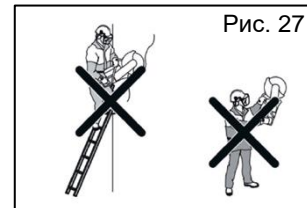
Машина оснащена комплектом мокрого реза, при котором не только обеспечивается охлаждение диска, а также и подавление пыли. По возможности используйте диски для мокрой резки с водяным охлаждением для оптимального удаления пыли. См. инструкции в разделе «Режущие диски».

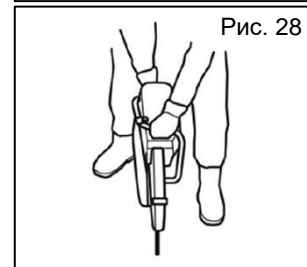

Рис. 29

Отдача

ПРЕДУПРЕЖДЕНИЕ! Отдачи внезапны и могут быть очень сильными. Бензорез может быть подброшен вверх и назад к оператору, что может привести к серьезной или даже смертельной травме. Очень важно понять, что вызывает отдачу и как ее избежать перед использованием бензореза.

Отдача — это внезапное движение вверх, которое может произойти, если лезвие защемлено или застопорилось в зоне отдачи. Большинство откатов невелики и не представляют большой опасности. Однако отдача также может быть очень сильной (Рис. 30).

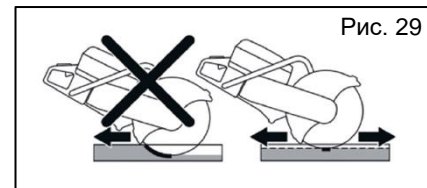

Рис. 30

Реактивная сила

При резке всегда присутствует реактивная сила. Сила тянет машину в направлении, противоположном вращению диска. В большинстве случаев эта сила незначительна. Если лезвие защемлено или застопорилось, реактивная сила будет большой, и вы не сможете управлять бензорезом.

Никогда не перемещайте машину, когда режущее оборудование вращается. Гироскопические силы могут препятствовать намеченному движению.

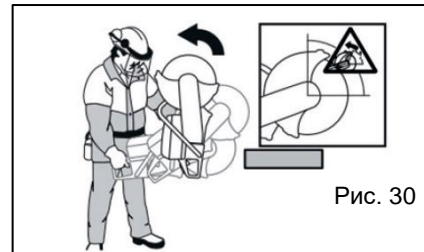

Рис. 31

Зона отдачи

Никогда не используйте зону отдачи диска для резки (Рис. 31).

Защемление — это когда разрез зажимает диск. При зажатии диска действует большая реактивная сила, при которой очень сложно удержать бензорез.

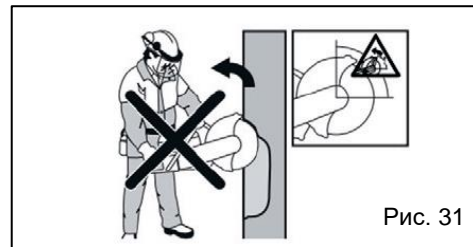

Рис. 32

Если зажатие диска произошло в зоне отдачи реактивная сила будет толкать резак вверх и назад к оператору что может вызвать серьезную или даже смертельную травму. Будьте внимательны к потенциальному движению обрабатываемой детали.

Перед началом работы убедитесь, что бы разрезаемая деталь при проведении реза не зажала диск (Рис. 32).

Резка труб

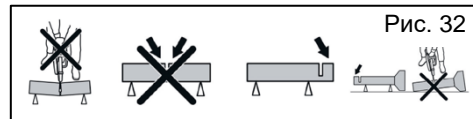
При резке труб следует соблюдать особую осторожность. Если труба не закреплена должным образом, а разрез остается открытым на протяжении всей резки, диск может быть зажат в зоне отдачи. Будьте особенно внимательны при резке трубы с раструбом на конце или трубы в траншее, которая без надлежащей поддержки может провиснуть и защемить диск. Перед началом резки труба должна быть надежно закреплена, не двигаться и не катиться во время реза.

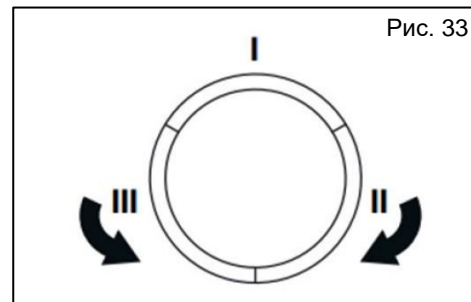

Правильная последовательность реза трубы (Рис. 33):

1. Первый разрез I;
2. Перейдите к стороне II и отрежьте от части I до нижней части трубы;
3. Перейдите к стороне III и отрежьте оставшуюся часть трубы.

ТЕХНИЧЕСКОЕ ОБСЛУЖИВАНИЕ ОБОРУДОВАНИЯ.

Данные относятся к нормальным условиям эксплуатации. В сложных условиях (сильное скопление пыли и т.д.) и более длительной ежедневной работе указанные интервалы следует соответственно сократить.		Перед началом работы	По окончании работы или ежедневно	После каждой заправки бака	Еженедельно	Ежемесячно	Раз в год	При неполадке	При повреждении	При необходимости
Агрегат в целом	Визуальный контроль (состояние, герметичность)	X		X						
Агрегат в целом	Почистить		X							
Элементы управления	Проверка работоспособности	X		X						
Ручной топливный насос (праймер)	Проверить	X								
	Ремонт в специализированном сервисном центре								X	
Топливный фильтр	Проверить							X	X	
	Заменить						X		X	
Топливный бак	Почистить					X				
Ремень	Очистка / дополнительное натяжение					X				X
	Заменить								X	X
Решетка подачи воздуха к фильтрам	Почистить		X							
Предварительный губчатый воздушный фильтр	Очистка					X				
Основной HEPA складчатый воздушный фильтр	Замена	При заметном падении мощности двигателя								

Данные относятся к нормальным условиям эксплуатации. В сложных условиях (сильное скопление пыли и т.д.) и более длительной ежедневной работе указанные интервалы следует соответственно сократить.		Перед началом работы	По окончании работы или ежедневно	После каждой заправки бака	Еженедельно	Ежемесячно	Раз в год	При неполадке	При повреждении	При необходимости
Элементы охлаждения двигателя	Почистить					X				X
	Проверить		X					X		
Подсоединение для подачи воды Элементы управления Ручной топливный насос (праймер)	Очистить или заменить									X
	Ремонт в специализированном сервисном центре								X	
Карбюратор	Проверка холостого хода	X		X						
	Дополнительная регулировка холостого хода									X
Свеча зажигания	Регулировка зазора							X		
	Замена						X		X	X
Доступные болты и гайки (кроме регулировочных болтов)	Затянуть		X							X
Антивибрационные элементы	Проверить	X						X		X
	Ремонт в специализированном сервисном центре								X	

Работы по техническому обслуживанию

Все работы, перечисленные в разделе «Техническое обслуживание оборудования», должны проводиться регулярно. В случае, если данные работы по техническому обслуживанию не могут быть выполнены самим пользователем, необходимо обратиться к специализированному дилеру.

Мы рекомендуем поручить проведение работ по техобслуживанию и ремонту только специализированному дилеру компании STURM!.

Если данные работы не проводятся либо выполняются не надлежащим образом, то могут возникнуть повреждения, за которые отвечает сам пользователь. К ним относятся, среди прочего:

- Повреждение приводного механизма вследствие несвоевременного или недостаточного обслуживания (например, воздушный и топливный фильтры), неправильная настройка карбюратора или недостаточная очистка системы охлаждающего воздуха (всасывающие шлицы, ребра цилиндра).
- Коррозия и другие повреждения как следствие неправильного хранения;
- Повреждения устройства вследствие применения запасных частей низкого качества.

Быстроизнашивающиеся детали: некоторые детали устройства, даже при применении их по назначению, подвержены нормальному износу и должны своевременно заменяться, в зависимости от вида и продолжительности их использования. К этому относятся, среди прочего:

- Муфта сцепления, ремень;
- Отрезные шлифовальные круги (любого вида);
- Фильтры (воздушный, топливный);
- Стартер;
- Свеча зажигания;
- Демпфирующие элементы вибрационной системы.

Все работы по техническому обслуживанию должны проводиться только на выключенном двигателе. Ни в коем случае не запускайте двигатель при снятых защитных кожухах и не установленном режущем блоке.

Топливный фильтр

В бензорезе установлен керамический топливный фильтр высокой очистки. Фильтр находится в топливном баке на конце топливозаборного шланга. Откройте крышку топливного бака. Аккуратно с помощью пинцета достаньте топливозаборный шланг. Проверьте чистоту топливного фильтра. При необходимости замените топливный фильтр аккуратно сняв его со шланга и заменив на новый.

Показанием к замене топливного фильтра является самопроизвольная остановка двигателя при полном топливном баке. При использовании бензореза в сильно запылённой среде замена топливного фильтра может требоваться чаще чем написано в таблице регламента обслуживания. На увеличение срока службы топливного фильтра напрямую влияет регулярная чистка топливного бака.

Топливный бак

В пустой топливный бак залейте 50 граммов бензина или топливной смеси, активно взболтайте и слейте (можно использовать остатки топливной смеси в баке после окончания работы).

Ремень

Регулярно проверяйте ремень, очищайте ремень и зубчатые валы от пыли. Со временем, особенно при тяжелых условиях эксплуатации, приводной ремень растягивается и хода натяжителя ремня может не хватить для нормального натяжения (в процессе работы ремень будет проскальзывать). В этом случае замените ремень. Регулярная очистка ремня и шкивов от грязи и пыли значительно влияет на увеличение срока службы ремня.

Решетка подачи воздуха

Решетка подачи воздуха находится в верхней крышке (крышке фильтров) бензореза. Регулярная очистка решетки увеличивает срок службы фильтров. Производить чистку следует сжатым воздухом 2–3 атмосферы, изнутри наружу, сняв крышку с агрегата, чтобы пыль и грязь не попала на фильтры.

Фильтры

Очистка внешнего губчатого фильтра производится мыльным раствором. После промывания фильтр необходимо отжать и полностью просушить. При значительном и заметном падении мощности двигателя, ухудшении набора оборотов следует проверить и при значительном загрязнении заменить внутренний

складчатый НЕРА фильтр.

Элементы охлаждения двигателя

К элементам охлаждения двигателя относятся: решетка стартера, крыльчатка, ребра цилиндра.

При пыльных работах регулярно производите очистку элементов охлаждения. При ухудшении охлаждения уменьшается мощность двигателя, так же перегрев цилиндра приводит к уменьшению ресурса двигателя и преждевременному выходу бензореза из строя.

Открутите болты крепления стартера, снимите крышку крыльчатки. Продуйте сжатым воздухом 2–3 атмосферы решетку стартера крыльчатку двигателя и ребра цилиндра.

Элементы подачи воды

В случае работ с применением водяного охлаждения проверьте и отрегулируйте систему подачи воды перед каждым использованием. Проверьте все соединения системы подачи воды, целостность шлангов, отрегулируйте ниппели на кожухе.

Карбюратор (холостой ход)

Проверьте установку холостого хода. Для этого запустите и прогрейте двигатель. При нормальной установке на холостых оборотах режущий диск не должен вращаться.

Для регулировки холостого хода используйте шлицевую отвертку (поставляется в комплекте).

Регулировка осуществляется винтом (отверстие «Т» рядом с бензобаком) поворотом против часовой стрелки до тех пор, пока диск не перестанет вращаться. Если при регулировке не удастся добиться установки холостых оборотов (двигатель глохнет) необходимо провести процедуры очистки фильтров и ребер охлаждения двигателя, а также проверить свечу зажигания. Если данные процедуры не помогли, необходимо обратиться в сервисный центр.

ВНИМАНИЕ! Ни в коем случае не регулируйте винты L и H это может привести к поломке двигателя и не будет являться гарантийным случаем.

Свеча зажигания

Падение мощности, плохой запуск и нестабильная работа на холостых оборотах – основные показатели для проверки свечи зажигания.

Убедитесь в целостности колпачка зажигания, а также в хорошем контакте провода зажигания с цоколем свечи.

Убедитесь в целостности керамического изолятора свечи зажигания.

Открутите свечу. Если на свече образовался нагар прочистите свечу с помощью мелкозернистой наждачной бумаги.

Проверьте зазор между электродами свечи. Он должен составлять 0,5мм.

При необходимости замените свечу.

ПРИМЕЧАНИЕ! Используйте только рекомендованный тип свечи. Использование свечей других типов может привести к повреждениям цилиндропоршневой группы.

Возможные неисправности и способы их устранения

Проблема	Причина	Способ устранения
Двигатель не запускается.	<ol style="list-style-type: none"> 1. Неверная последовательность запуска. 2. Несвежая топливная смесь. 3. Неисправна свеча зажигания. 4. Поломка двигателя. 	<ol style="list-style-type: none"> 1. Проверьте правильную последовательность в инструкции (горячий и холодный запуск). 2. Слейте топливную смесь. Приготовьте и залейте новую. 3. Замените свечу. 4. Проверьте все пункты инструкции по эксплуатации, если проблема не исчезнет обратитесь в сервисный центр.
При резке вращение отрезного круга замедляется или полностью прекращается.	<ol style="list-style-type: none"> 1. Износ ремня. 2. Неисправна муфта сцепления. 3. Отрезной диск недостаточно затянут. 	<ol style="list-style-type: none"> 1. Замените ремень. 2. Обратитесь в сервисный центр. 3. Проверьте правильность установки и момент затяжки.
Высокие вибрации.	<ol style="list-style-type: none"> 1. Отрезной диск неправильно установлен и не затянут. 2. Неисправны амортизаторы. 	<ol style="list-style-type: none"> 1. Проверьте правильность установки и момент затяжки. 2. Обратитесь в сервисный центр.
Недостаточная мощность двигателя/производительность резания.	Засорен воздушный фильтр.	Замените воздушный фильтр.
Отрезной круг не останавливается на холостом ходу.	Слишком высокая частота вращения без нагрузки.	Проверьте частоту вращения без нагрузки и при необходимости отрегулируйте ее.
Блок стартера не функционирует.	Кулачки муфты включения не входят в зацепление.	Очистите кулачки муфты, чтобы они вновь стали подвижными.

ГАРАНТИЙНОЕ ОБЯЗАТЕЛЬСТВО.

На бензоинструмент распространяется гарантия, согласно сроку, указанному в гарантийном талоне. Вы можете ознакомиться с правилами гарантийного обслуживания в гарантийном талоне, прилагаемом к инструкции по эксплуатации.

СРОК СЛУЖБЫ.

Срок службы инструмента составляет 5 лет с даты продажи. По истечении срока службы и при выработке назначенного ресурса изделие подлежит утилизации в соответствии с установленными правилами в РФ. ЗАПРЕЩЕНО применение инструмента не по назначению!

ПЕРЕЧЕНЬ КРИТИЧЕСКИХ ОТКАЗОВ И ОШИБОЧНЫЕ ДЕЙСТВИЯ ПЕРСОНАЛА ИЛИ ПОЛЬЗОВАТЕЛЯ.

Не использовать с поврежденным корпусом или не использовать при появлении дыма непосредственно из корпуса изделия. Не использовать с подтеканием топлива. Не использовать на открытом пространстве во время дождя (в распыляемой воде). Не включать при попадании воды в корпус. Не использовать при сильном искрении. Не использовать при появлении сильной вибрации.

КРИТЕРИЙ ПРЕДЕЛЬНЫХ СОСТОЯНИЙ.

Перетёрт или повреждён топливопровод. Поврежден корпус изделия.

ДЕЙСТВИЯ ПЕРСОНАЛА В СЛУЧАЕ ИНЦИДЕНТА, КРИТИЧЕСКОГО ОТКАЗА ИЛИ АВАРИИ.

При возникновении инцидента или аварии следует незамедлительно остановить работу с инструментом, выключить его, обратиться в сервисную службу, действовать по указаниям службы сервиса, если таковые поступили, и не допускать людей к работе с инструментом.

ХРАНЕНИЕ.

Необходимо хранить в сухом месте. Необходимо хранить вдали от источников повышенных температур и воздействия солнечных лучей. При хранении необходимо избегать резкого перепада температур. Хранение без упаковки не допускается. Подробные требования к условиям хранения смотрите в ГОСТ 15150 (Условие 1).

ТРАНСПОРТИРОВКА.

Категорически не допускается падение и любые механические воздействия на упаковку при транспортировке. При разгрузке и погрузке не допускается использование любого вида техники, работающей по принципу зажима упаковки. Подробные требования к условиям транспортировки смотрите в ГОСТ15150 (Условие 5).

УТИЛИЗАЦИЯ.



Отслужившие свой срок бензоинструменты и электроинструменты, принадлежности и упаковку следует сдавать на экологически чистую рекуперацию отходов. Не выбрасывайте инструменты в бытовой мусор!

ЗНАЧЕНИЕ ШУМА И ВИБРАЦИИ.

Типичный уровень взвешенного звукового давления (A), измеренный в соответствии с EN60745:

Уровень звуковой мощности (LWA): 116 дБ (A)

Погрешность (K): 3 дБ(A). Используйте средства защиты слуха. Общий уровень вибрации (векторная сумма по трем координатам), определенный в соответствии с EN ISO 19432-1: Максимальное распространение вибрации (ah, AG): 9,82 м/с². Погрешность (K): 1,5 м/с².

ИНФОРМАЦИЯ ДЛЯ ПОКУПАТЕЛЯ.



Товар подлежит обязательной сертификации. Сертификат соответствия размещен на официальном сайте www.sturmtools.ru.

Соответствует техническим регламентам: ТР ТС 010/2011 «О безопасности машин и оборудования».

Страна изготовления: Китай.

Производитель (завод-изготовитель): AWLOP TRADING CO LTD, Адрес: Китай, г. Нингбо, ул. Лантень 201, Модерн таймз А2, блок 16/Ф.

Уполномоченный представитель сервиса: ООО «ЭкспертСервис». Адрес: Россия, 140143 Московская область Раменский район пос. Родники ул. Трудовая 10 пом.1 каб.315. Телефон горячей линии: 8 800 775 5060.

Импортер/Уполномоченный представитель производителя: ООО «СМАРТТУЛЗ». Адрес: Россия, 140143 Московская область, Раменский район, пос. Родники, ул. Трудовая, 10, пом. 1, каб. 319. Телефон горячей линии: 8 800 775 5060. Сайт: www.sturmtools.ru.

hanskonner

надежно, профессионально

[Ханс Кеннер]

ГАРАНТИЙНЫЙ ТАЛОН №/КЕПІЛДІК ТАЛОНЫ № БЕНЗОРЕЗ HCG7435C

Наименование изделия и модель/Өнімнің атауы және моделі _____

Серийный номер/Сериялық нөмірі _____

Аккумуляторная серия №/Аккумуляторлардың сериялық № _____

Наименование торговой организации/Сауда ұйымының атауы _____

Дата продажи/Сату күні _____

ГАРАНТИЙНЫЕ УСЛОВИЯ/КЕПІЛДІК ШАРТТАРЫ

Стандартная гарантия.

Стандартный гарантийный срок исчисляется со дня продажи согласно таблице, в Приложении №1 только при безусловно бытовом использовании инструмента для личных нужд.

Срок гарантии на аккумуляторы составляет 1 год с даты продажи и 2 года с даты производства товара (дата производства указана в серийном номере и на упаковке изделия).

Таблица гарантийных сроков. (Приложение №1).

БРЕНД	ГАРАНТИЯ	
	СТАНДАРТНАЯ	РАСШИРЕННАЯ
Hanskonner	СТАНДАРТНАЯ	РАСШИРЕННАЯ
электроинструмент	2 года	5 лет*
сезонный электро- и бензоинструмент*	14 месяцев	нет

*бензогенератор, газонокосилка, бензопила, виброплита, снегоуборщик, культиватор, мотоблок, мотобур, тепловая пушка, обогреватель, мотопомпа, триммер, опрыскиватель, сварочный аппарат и сварочная маска, компрессор, насос и насосная станция, бетономеситель, бетономол, зернодробилка, мойка высокого давления, воздуходувка бензиновая и т.п.

5
лет

Расширенная гарантия.

Расширенный гарантийный срок на электроинструменты предоставляется до 5 лет, согласно таблице, Приложение №1, при бытовом

Актуальная информация об Авторизованных Сервисных Центрах размещена на/Авторландырылған Сервис орталықтары туралы өзекті ақпарат мұна сайттарда орналастырылған: www.sturmttools.ru/service/

Или по телефонам: Для Москвы и Области/Немесе телефондар бойынша: Мәскеу мен облыс үшін +7 (495) 627-57-97

Для всех регионов и других стран/барлық аймақтар және басқа елдер үшін +7 (800) 775-50-60

Стандартты кепілдік

Стандартты кепілдік мерзімі №1 Қосымшадағы кестеге сәйкес сатылған күннен бастап тек жеке қажеттіліктерге арналған құралды тұрмыстық сөзсіз пайдаланған жағдайда ғана есептеледі.

Батареяларға кепілдік мерзімі-сатылған күннен бастап 1 жыл және таурды шығарған күннен бастап 2 жыл (Өндіріс күні сериялық нөмірде және өнімнің қаптамасында көрсетілген).

Кепілдік мерзімі кестесі. (1 Қосымша).

БРЕНД	КЕПІЛДІК	
	СТАНДАРТТЫ	КЕҢЕЙТІЛГЕН
Hanskonner	СТАНДАРТТЫ	КЕҢЕЙТІЛГЕН
электр құралы	2 жыл	5 жыл*
маусымдық электр және бензин құралдары *	14 ай	жоқ

* бензогенератор, көгал шөп шапқыш, шынжыр, дірілтақта, қар жинағыш, қопсытқыш, мотоблок, мотобұрғы, жылу зеңбірегі, жылытқыш, мотопомпа, триммер, бүрікішші, дәнекерлеу машинасы және дәнекерлеу маскасы, компрессор, сорғы және сорғы станциясы, бетон араластырғыш, бетон төсегіш, астық ұнтақтағыш, жоғары қысымды жуғыш, бензин үрлегіш және т. б.

5
жыл

Кеңейтілген кепілдік

Электр құралына ұзартылған кепілдік мерзімі, кестеге сәйкес, №1 қосымша, тұрмыстық пайдалану кезінде, Өнеркәсіптік жұмыстардың орташа, жоғары қарқындылықтағы жүктемелері, аса ауыр жүктемелері

использовании, для работ, не связанных с профессиональной деятельностью в условиях нагрузок средней, высокой интенсивности промышленных работ, сверхтяжелых нагрузок, а также при условии регистрации на сайте: www.hanskonner.ru, в течении двух недель, с даты покупки изделия. Регистрация возможна только после подтверждения покупателем согласия на сохранение личных данных, запрашиваемых в процессе регистрации. Сроки гарантии на конкретную модель, необходимо смотреть на сайте производителя www.hanskonner.ru. Срок гарантии продлевается на время нахождения изделия в гарантийном ремонте. Замена неисправных деталей инструмента в период гарантийного срока не устанавливает нового гарантийного срока на инструмент или на замененные детали.

Гарантийные условия составлены на основе действующего законодательства РФ: Федерального Закона РФ «О защите прав потребителей» Закон РФ от 07.02.1992 N 2300-1 (ред. от 18.07.2019) и ч. II ст. 454-491 Гражданского кодекса РФ».

Данной гарантией предусматривается бесплатный ремонт или замена дефектных запасных частей в гарантийный период. Гарантия не распространяется на компоненты, подверженные нормальному износу и разрушению.

Данная гарантия не предусматривает удовлетворение дополнительных претензий, а именно, изготовитель не берет на себя обязательство по возмещению прямого или косвенного ущерба, убытков или затрат, понесенных вследствие использования или неиспользования инструмента в каких бы то ни было целях.

Порядок начала исчисления гарантийного срока производится в соответствии со статьей 19 Закон РФ «О защите прав потребителей». Для подтверждения даты покупки инструмента при гарантийном ремонте или предъявлении иных предусмотренных законом требований, необходимо полностью оформить гарантийный талон (с датой и штампом торгующей организации) и сохранить документы о покупке (чек, квитанцию, иные документы, подтверждающие дату и место покупки). В случае незаполненного гарантийного талона срок гарантии начинается с даты производства.

Наличие заводской маркировочной таблички с серийным номером на приборе обязательно. Удаление таблички или стирание серийного номера ведет к обесцениванию прибора и утрате гарантии.

Для установления гарантийного случая техническое освидетельствование инструмента производится только в уполномоченных сервисных центрах. Список указан в настоящем талоне или на сайте www.hanskonner.ru. Решение о необходимости полной замены инструмента или проведения гарантийного ремонта остается за службами сервиса.

Изготовитель не несет ответственность за неисправности инструмента, если сервисной службой будет доказано, что они возникли после передачи прибора потребителю в следствии нарушений им правил использования по назначению, правил транспортировки, хранения, воздействия третьих лиц, непреодолимой силы (пожара, природной катастрофы и т.п.), воздействий иных посторонних факторов и при нарушении пользователем технических требований инструкции по эксплуатации, в том числе нестабильности параметров электросети, установленных ГОСТ 13109-97, либо низкого качества масел и топлива для бензоинструмента.

Гарантийные обязательства не распространяются на следующих случаях.

1. При попытках самостоятельного ремонта или модификации инструмента.
2. На повреждении, возникшие при применении инструмента не по назначению или при работе с нагрузками, превышающими конструктивные возможности инструмента.
3. Нарушение пользователем требований инструкции по эксплуатации, ненадлежащее

жагдайларында, сондай-ақ өнімді сатып алған күннен бастап екі апта ішінде www.hanskonner.ru сайтында тіркелген жағдайда кәсіби қызметпен байланысты емес жұмыстар үшін 5 жылға дейін ұсынылады. Тіркеу Сатып алушы тіркеу процесінде сұралатын жеке деректерді сақтауға келісімін растағаннан кейін ғана мүмкін болады. Нақты модельге кепілдік мерзімі өндірушінің www.hanskonner.ru веб-сайтында қарастырылуы керек. Кепілдік мерзімі бұйымның кепілдік жөндеуде болған уақытына узартылады. Кепілдік мерзімі кезеңінде құралдың ақаулы бөлшектерін ауыстыру құралға немесе ауыстырылған бөлшектерге жаңа кепілдік мерзімін белгілемейді.

Кепілдік шарттары Ресей Федерациясының қолданыстағы заңнамасының негізінде жасалады: Ресей Федерациясының "Тұтынушылардың құқықтарын қорғау туралы" Федералды Заңы Ресей Федерациясының 07.02.1992 ж. № 2300-1 Заңы (18.07.2019 ж. ред.) және Ресей Федерациясының Азаматтық кодексінің 454-491" II бөлімі.

Бұл кепілдік кепілдік кезеңінде ақаулы қосалқы бөлшектерді тегін жөндеуді немесе ауыстыруды қарастырады. Кепілдік қалыпты тозуға және бұзылуға бейім компоненттерге қолданылмайды.

Бұл кепілдік қосымша талаптарды қанағаттандыруды көздемейді, атап айтқанда, дайындаушы құралды қандай да бір мақсатта пайдалану немесе пайдаланбау салдарынан келтірілген тікелей немесе жанама залалды, шығындарды немесе шығындарды өтеу бойынша өзіне міндеттеме алмайды.

Кепілдік мерзімін есептеуді бастау тәртібі Ресей Федерациясының «Тұтынушылардың құқықтарын қорғау туралы» Заңының 19-бабына сәйкес жүзеге асырылады. Кепілдікті жөндеу немесе заңда көзделген өзге де талаптарды ұсыну кезінде құралды сатып алу күнін растау үшін кепілдік талонын (сауда ұйымының күні мен мөртабағымен) толық ресімдеу және сатып алу туралы құжаттарды (чек, түбіртек, сатып алу күні мен орнын растайтын өзге де құжаттар) сақтау қажет. Кепілдік талоны толтырылмаған жағдайда кепілдік мерзімі өндіріс күнінен басталады.

Құралда сериялық нөмірі бар зауыттық таңбалау тақтайшасының болуы міндетті. Тақтайшаны алып тастау немесе сериялық нөмірді өшіру құралдың иесізденуіне және кепілдіктің жоғалуына әкеледі.

Кепілдік жағдайын анықтау үшін құралды техникалық жағдайында уәкілетті сервис орталықтарында ғана жүргізіледі. Тізім осы талонда немесе сайтта көрсетілген www.hanskonner.ru құралды толық ауыстыру немесе кепілдікті жөндеу қажеттілігі туралы шешім сервис қызметтерінде қалады.

Егер сервистік қызмет олардың мақсаты бойынша пайдалану ережелерін, тасымалдау, сақтау ережелерін, үшінші тұлғалардың әсерін, еңсерілмейтін күшті (өрт, табиғи апат және т.б.), өзге де бөгде факторлардың әсерін бұзу салдарынан және пайдаланушы пайдалану жөніндегі нұсқаулықтың техникалық талаптарын бұзған кезде, оның ішінде MEMST 13109-97 белгіленген электр желісі параметрлерінің тұрақсыздығын не бензин құралына арналған майлар мен отынның төмен сапасын бұзған кезде құралды тұтынушыға бергеннен кейін туындарымен дәлелденсе, дайындаушы құралдың ақаулығы үшін жауап тартпайды.

Кепілдік міндеттемелер мынадай жағдайларда қолданылмайды.

1. Құралды өз бетінше жөндеу немесе модификациялау кезінде.
2. Құралды мақсатынан тыс қолдану кезінде немесе құралдың құрылымдық мүмкіндіктерінен асатын жүктемелермен жұмыс істеу кезінде пайда болған зақымдарға.
3. Пайдаланушының пайдалану жөніндегі нұсқаулықтың талаптарын бұзуы, тімісіне сақтамауы және қызмет көрсетуі.

хранение и обслуживание.

4. На дефекты и повреждения бензоинструмента, возникшие в результате применения неправильно приготовленной или некачественной топливной смеси.

5. Незначительное отклонение от заявленных свойств инструмента, не влияющее на его ценность и возможность использования по назначению.

6. На недостатки вышедших из строя вследствие нормального износа, деталей, комплектующих и сменных приспособлений.

7. На недостатки, возникшие вследствие эксплуатации неисправного инструмента.

8. При попытках проведения не полномочными лицами или организациями технического обслуживания, регулировок и ремонта инструмента.

9. При наличии механических повреждений, дефектов, вызванных действием агрессивных сред и высоких температур, повышенной влажности, коррозии, вызванных сильным загрязнением, попаданием в инструмент инородных тел, воды и грязи.

Механические повреждения (трещины, сколы, повреждение шнуров электропитания и т.д.)

10. При неисправностях, возникших вследствие перегрузки, а также вследствие несоответствия технических параметров инструмента и питающей электросети.

11. При неисправностях, возникших вследствие естественного или эксплуатационного износа деталей (источников питания, ламп, ступов, направляющих роликов, ведущих звездочек, ручных стартеров, шестерней привода масляных насосов, храповых колес и механизмов, фильтров, лент тормоза, барабанов и шнуров стартера, пружин и колодок сцепления); быстро изнашивающихся деталей и комплектующих (угловых щеток, свечей зажигания, приводных ремней и колес, резиновых уплотнителей, смазки, защитных кожухов, поджигающих электродов, терморпар); сменных приспособлений (пилкок, ножей, дисков, гаек и фланцев крепления, триммерных головок, шин и цепей, звездочек, форсунок, болтов, сварочных наконечников, шлангов, пистолетов и насадок для моек ВД).

12. На профилактическое обслуживание (регулировка, чистка, смазка, промывка и прочий уход) и расходные материалы.

13. В случае замены или потери каких-либо деталей.

14. Неисправности инструмента, возникшие вследствие использования не оригинальных запасных частей и комплектующих «Нанскопел».

И изготовитель несет ответственность за соблюдение им условий использования. И изготовитель расширяет свои гарантийные обязательства по сравнению с требованиями законодательства и обязательствами, указанными в настоящем документе.

Замена неисправных деталей инструмента в период гарантийного срока не устанавливает нового гарантийного срока на инструмент или на заменяемые детали.

И изготовитель ограничивает ответственность по настоящей гарантии указанными в настоящем документе обязательствами, если иное не определено законом.

Инструмент предоставляется в ремонт в чистом виде, в комплекте с рабочими сменными приспособлениями и элементами их крепления, а также с информацией, какой тип масла был залит в бензоинструмент в процессе эксплуатации (минеральное или синтетическое).

При заключении договора купли-продажи инструмента, указанного в настоящем гарантийном талоне. Покупатель был ознакомлен:

1. С обозначением стандартов, обязательным требованиям которых должен соответствовать инструмент.

2. С сертификатом соответствия на инструмент.

3. С гарантийным сроком, сроком службы, сроком годности и моторесурсом на инструмент, а также со сведениями о необходимых действиях Покупателя

4. Дурьс дайындалмаған немесе сапасыз отын қоспасын қолдану нәтижесінде пайда болған бензин құралдарының ақаулары мен зақымдануларына.

5. Құралдың мәлімделген қасиеттерінен оның құндылығы мен мақсатына қарай пайдалану мүмкіндігіне әсер етпейтін шамалы ауытқу.

6. Қалыпты тозу, бөлшектер, компоненттер және ауыстырылатын құрылғылардың салдарынан істен шыққан кемшіліктерге.

7. Ақаулы құралды пайдалану салдарынан туындаған кемшіліктерге.

8. Уәкілетті емес тұлғалар немесе ұйымдар құралға техникалық қызмет көрсету, реттеу және жөндеу жүргізуге әрекет жасаған кезде.

9. Агрессивті орта мен жоғары температураның әсерінен, жоғары ылғалдылықтан, қатты ластанудан, құралға бөгде заттардың, су мен кірден туындаған коррозиядан туындаған механикалық зақымданулар, ақаулар болған кезде. Механикалық зақымданулар (жарықтар, чиптер, электр сымдарының зақымдануы және т. б.)

10. Шамадан тыс жүктеме салдарынан, сондай-ақ құрал мен қоректендіруші электр желісінің техникалық параметрлерінің сәйкес келмеуінен туындаған ақаулар кезінде.

11. Бөлшектердің (қоректендіру көздері, шамдар, оқпандар, бағыттаушы роликтер, жетекші жұлдызшалар, қол стартерлері, май сорғылары жетегінің тісті доңғалақтары мен механизмдері, сүзгілер, төжегіш таспалары, Стартер барабандары мен баулары, серпілпелер мен ілінуі қалыптары); тез тозатын бөлшектер мен жинақтаушылар (көмір щеткалары, оталдыру бітелері, жетек белдіктері мен дөңгелектері, резеңке тығыздағыштар, майлау материалдары, қорғаныш қаптамалары, тұтанатын электродтар, терморпарлар) табиғи Немесе пайдалану тозуынан туындаған ақаулар кезінде; ауыстырмалы бұйымдар (егеуіштер, пышақтар, дискілер, гайкалар және бекіту өрнектері, триммерлі бастиектер, шиналар мен шынжырлар, жұлдызшалар, бүркікшітер, болттар, дәнекерлеу ұштықтары, құбыршектер, тапаншалар және ВД жұғыштарына арналған саптамалар).

12. Алдын алу бойынша қызмет көрсетуге (реттеу, тазалау, майлау, жуу және басқа да күтім) және шығыс материалдарына.

13. Кез келген бөлшектерді ауыстыру немесе жоғалту жағдайында.

14. Тұпқуға емес қосалқы бөлшектер мен «Нанскопел» компоненттерін пайдалану нәтижесінде пайда болған құралдың ақаулары.

Дайындаушы өзінің жалғыз қалауы бойынша заңнама талаптарымен және осы құжатта көрсетілген міндеттемелермен салыстырғанда өзінің кепілдік міндеттемелерін кеңейту құқығын өзіне қалдырады.

Кепілдік мерзімі кезеңінде құралдың ақаулы бөлшектерін ауыстыру құралға немесе ауыстырылған бөлшектерге жаңа кепілдік мерзім белгілемейді.

Егер заңда өзгеше белгіленбесе, дайындаушы осы құжатта көрсетілген міндеттемелермен осы кепілдік бойынша жауапкершілікті шектейді.

Құрал жөндеуге таза түрде, жұмыс ауыстырылмай құрылғылармен және оларды бекіту элементтерімен жынтықта, сондай-ақ пайдалану процесінде (минералды немесе синтетикалық) бензоқұралға майдың қандай түрі қүйылғаны туралы ақпаратпен ұсынылады.

Осы кепілдік талонда көрсетілген құралды сатып алу-сату шартын жасасу кезінде Сатып алушы таныстырылды:

1. Құрал міндетті талаптарға сәйкес келуі керек стандарттарды белгілеу.

2. Құралға сәйкестік сертификатымен.

3. Кепілдік мерзімі, қызмет мерзімі, жарамдылық мерзімі және құралға арналған мотоцикл, сондай-ақ көрсетілген мерзімдер өткеннен кейін Сатып алушының қажетті іс-әрекеттері және мұндай іс-әрекеттер орындалмаған жағдайда ықтимал салдарлары туралы мәліметтер, егер тауар көрсетілген

по истечении указанных сроков и возможных последствий в случае невыполнения таких действий, если товар по истечении указанных сроков представляет опасность для жизни, здоровья и имущества потребителя или окружающих, или становится непригодным для использования по назначению.

4. С правилами эффективной и безопасной эксплуатации, хранения, транспортировки и утилизации приобретаемого инструмента. Данные правила Покупателю понятны. Покупатель обязуется ознакомить с этими правилами лиц, которые будут непосредственно эксплуатировать приобретаемый товар.

При заключении договора купли-продажи инструмента, указанного в настоящем гарантийном талоне Покупатель признает, что приобретаемый им инструмент соответствует конкретным целям, для которых приобретается данный инструмент, а также соответствует стандартным требованиям, предъявляемым к товару такого рода и пригоден для использования по назначению.

При заключении договора купли-продажи инструмента, указанного в настоящем гарантийном талоне, продавец передал, а Покупатель получил руководство по эксплуатации и гарантийный талон на приобретаемый товар на русском языке.

Товар получен в исправном состоянии в полной комплектации, указанной в руководстве по эксплуатации (инструкции), проверен продавцом в моем присутствии и мной лично. На момент продажи видимых повреждений не обнаружено (царапины, вмятины, трещины на корпусе и прочие внешние недостатки).

Претензий по качеству и работоспособности товара не имею. С условиями гарантийного обслуживания ознакомлен и согласен.

мерзімдер өткеннен кейін тұтынушының немесе айналасындағылардың өміріне, денсаулығына және мүлкіне қауіп төндірсе немесе мақсаты бойынша пайдалануға жарамсыз болса.

4. Сатып алынатын құралды тиімді және қауіпсіз пайдалану, сақтау, тасымалдау және кәдеге жарату қағидаларымен. Бұл ережелер сатып алушыға түсінікті. Сатып алушы сатып алынатын тауарды тікелей пайдаланатын адамдарды осы Ережелермен таныстыруға міндеттенеді.

Осы кепілдік талонда көрсетілген құралды сатып алу-сату шартын жасасу кезінде Сатып алушы өзі сатып алатын құрал осы құрал сатып алынатын нақты мақсаттарға сәйкес келетінін, сондай-ақ осындай тауарға қойылатын стандартты талаптарға сәйкес келетінін және мақсаты бойынша пайдалану үшін жарамды екенін мойындайды.

Осы кепілдік талонда көрсетілген құралды сатып алу-сату шартын жасасу кезінде сатушы сатып алынатын тауарға орыс тілінде пайдалану жөніндегі нұсқаулықты және кепілдік талонын берді, ал Сатып алушы алды.

Тауар пайдалану жөніндегі нұсқаулықта (нұсқауда) көрсетілген толық жиынтықта жарамды жай-күйде алынды, сатушы менің қатысуыммен және жеке өзім тексердік. Сату кезінде көрінетін зақым табылған жоқ (сызаттар, қиғаштар, корпустағы жарықтар және басқа да сыртқы кемшіліктер). Тауардың сапасы мен жұмысқа қабілеттілігі бойынша наразылығым жоқ. Кепілдік қызмет көрсету шарттарымен таныстым және келісемін.



Подпись владельца/Месінің қолы _____

hanskõpner

professionelle qualität

ГАРАНТИЙНЫЙ ТАЛОН/КЕПІЛДІК ТАЛОНЫ № _____
Дата продажи/Сату күні _____
Модель/Моделі **БЕНЗОРЕЗ HCG7435C**
Серийный номер/Құралдың сериялық № _____
Аккумуляторная серия №/Аккумуляторлардың сериялық № _____
Дата приемки/Қабылдау күні _____
Вид поломки/Сыну түрі _____
Телефон клиента/Клиенттің телефоны _____
Дата возврата клиенту/Клиентке қайтару күні _____
Штамп мастерской/Шеберхананың мері _____
Подпись клиента/Клиенттің аты-жөні және қолы _____

hanskõpner

professionelle qualität

ГАРАНТИЙНЫЙ ТАЛОН/КЕПІЛДІК ТАЛОНЫ № _____
Дата продажи/Сату күні _____
Модель/Моделі **БЕНЗОРЕЗ HCG7435C**
Серийный номер/Құралдың сериялық № _____
Аккумуляторная серия №/Аккумуляторлардың сериялық № _____
Дата приемки/Қабылдау күні _____
Вид поломки/Сыну түрі _____
Телефон клиента/Клиенттің телефоны _____
Дата возврата клиенту/Клиентке қайтару күні _____
Штамп мастерской/Шеберхананың мері _____
Подпись клиента/Клиенттің аты-жөні және қолы _____

hanskõpner

professionelle qualität

ГАРАНТИЙНЫЙ ТАЛОН/КЕПІЛДІК ТАЛОНЫ № _____
Дата продажи/Сату күні _____
Модель/Моделі **БЕНЗОРЕЗ HCG7435C**
Серийный номер/Құралдың сериялық № _____
Аккумуляторная серия №/Аккумуляторлардың сериялық № _____
Дата приемки/Қабылдау күні _____
Вид поломки/Сыну түрі _____
Телефон клиента/Клиенттің телефоны _____
Дата возврата клиенту/Клиентке қайтару күні _____
Штамп мастерской/Шеберхананың мері _____
Подпись клиента/Клиенттің аты-жөні және қолы _____

Актуальная информация об Авторизованных

Сервисных Центрах размещена на/Авторланддырылған Сервис орталықтары туралы өзекті ақпарат орналастырылған:

<http://hanskonner.ru/service/>

Или по телефонам/Немесе телефондар бойынша:

Для Москвы и области/Мәскеу мен Облыс үшін **+7 (495) 627-57-97**

Для всех регионов и других стран/барлық аймақтар және басқа елдер үшін
+7 (800) 775-50-60

Актуальная информация об Авторизованных

Сервисных Центрах размещена на/Авторланддырылған Сервис орталықтары туралы өзекті ақпарат орналастырылған:

<http://hanskonner.ru/service/>

Или по телефонам/Немесе телефондар бойынша:

Для Москвы и области/Мәскеу мен Облыс үшін **+7 (495) 627-57-97**

Для всех регионов и других стран/барлық аймақтар және басқа елдер үшін
+7 (800) 775-50-60

Актуальная информация об Авторизованных

Сервисных Центрах размещена на/Авторланддырылған Сервис орталықтары туралы өзекті ақпарат орналастырылған:

<http://hanskonner.ru/service/>

Или по телефонам/Немесе телефондар бойынша:

Для Москвы и области/Мәскеу мен Облыс үшін **+7 (495) 627-57-97**

Для всех регионов и других стран/барлық аймақтар және басқа елдер үшін
+7 (800) 775-50-60

ГАРАНТИЙНЫЙ ТАЛОН/КЕПІЛДІК ТАЛОНЫ № _____
Дата продажи/Сату күні _____
Модель/Моделі **БЕНЗОРЕЗ HCG7435C**
Серийный номер/Құралдың сериялық № _____
Аккумуляторная серия №/Аккумуляторлардың сериялық № _____
Дата приемки/Қабылдау күні _____
Вид поломки/Сыну түрі _____
Телефон клиента/Клиенттің телефоны _____
Дата возврата клиенту/Клиентке қайтару күні _____
Штамп мастерской/Шеберхананың мөрі _____
Подпись клиента/Клиенттің аты-жөні және қолы _____

ГАРАНТИЙНЫЙ ТАЛОН/КЕПІЛДІК ТАЛОНЫ № _____
Дата продажи/Сату күні _____
Модель/Моделі **БЕНЗОРЕЗ HCG7435C**
Серийный номер/Құралдың сериялық № _____
Аккумуляторная серия №/Аккумуляторлардың сериялық № _____
Дата приемки/Қабылдау күні _____
Вид поломки/Сыну түрі _____
Телефон клиента/Клиенттің телефоны _____
Дата возврата клиенту/Клиентке қайтару күні _____
Штамп мастерской/Шеберхананың мөрі _____
Подпись клиента/Клиенттің аты-жөні және қолы _____

ГАРАНТИЙНЫЙ ТАЛОН/КЕПІЛДІК ТАЛОНЫ № _____
Дата продажи/Сату күні _____
Модель/Моделі **БЕНЗОРЕЗ HCG7435C**
Серийный номер/Құралдың сериялық № _____
Аккумуляторная серия №/Аккумуляторлардың сериялық № _____
Дата приемки/Қабылдау күні _____
Вид поломки/Сыну түрі _____
Телефон клиента/Клиенттің телефоны _____
Дата возврата клиенту/Клиентке қайтару күні _____
Штамп мастерской/Шеберхананың мөрі _____
Подпись клиента/Клиенттің аты-жөні және қолы _____

Актуальная информация об Авторизованных Сервисных Центрах размещена на/Авторландырылған Сервис орталықтары туралы өзекті ақпарат орналастырылған:

<http://hanskopper.ru/service/>

Или по телефонам/Немесе телефондар бойынша:

Для Москвы и области/Мәскеу мен Облыс үшін **+7 (495) 627-57-97**

Для всех регионов и других стран/барлық аймақтар және басқа елдер үшін
+7 (800) 775-50-60

Актуальная информация об Авторизованных Сервисных Центрах размещена на/Авторландырылған Сервис орталықтары туралы өзекті ақпарат орналастырылған:

<http://hanskopper.ru/service/>

Или по телефонам/Немесе телефондар бойынша:

Для Москвы и области/Мәскеу мен Облыс үшін **+7 (495) 627-57-97**

Для всех регионов и других стран/барлық аймақтар және басқа елдер үшін
+7 (800) 775-50-60

Актуальная информация об Авторизованных Сервисных Центрах размещена на/Авторландырылған Сервис орталықтары туралы өзекті ақпарат орналастырылған:

<http://hanskopper.ru/service/>

Или по телефонам/Немесе телефондар бойынша:

Для Москвы и области/Мәскеу мен Облыс үшін **+7 (495) 627-57-97**

Для всех регионов и других стран/барлық аймақтар және басқа елдер үшін
+7 (800) 775-50-60



hanskonner

надежно. профессионально

[Ханс Кённер]

HCG7435C